

BOXER 503

DRUCKLUFT-DOPPELMEMBRANPUMPEN

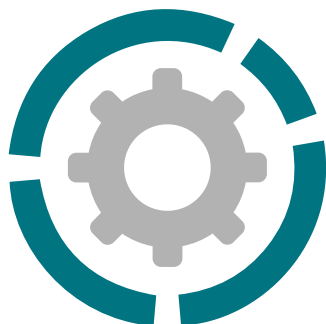

DEBEM
DEUTSCHLAND



Saug-/Druckanschlüsse	3" f BSPP (*)
Luftanschluss	3/4" f BSPP
Maximale Fördermenge*	800 l/min
Maximaler Luftversorgungsdruck	8 bar
Maximale Prävalenz*	80 m
Maximale Saugleistung im Falle einer negativen Förderhöhe - im trockenen Zustand**	4 m
Maximale Saugleistung im Falle einer negativen Förderhöhe - bei eingeschalteter Pumpe	9,5 m
Maximaler Durchmesser der schwebenden Feststoffe	10 mm
Geräuschpegel	80 dB
Volumen pro Lauf	1825 cc



(*) NPT-Anschlüsse nur auf Anfrage

*Die Kurven und Leistungen beziehen sich auf Pumpen mit Tauchansaugung und freiem Druckanschluss, mit Wasser bei einer Temperatur von 20 °C und variieren je nach Materialzusammensetzung.

** Der Wert hängt von der Pumpenkonfiguration ab.

CE



- Produkt entworfen und hergestellt in Italien
- PATENTIERTER Antiblockier-Druckluftkreis
- Betrieb mit NICHT geölter Luft
- SELBSTANSAUGEND
- Unterstützt den Trockenlauf
- ATEX-Zertifizierung für ZONE 1 - ZONE 2
- IECEx-Zertifizierung
- Möglichkeit, die Betriebsgeschwindigkeit einzustellen
- Vielseitigkeit in der Anwendung
- Geeignet zum Fördern von Flüssigkeiten mit hoher Viskosität und für schwerfällige Anwendungen
- Möglichkeit der Handhabung von Flüssigkeiten mit Schwebstoffen
- Möglichkeit einer hängenden Installation
- Verteiler mit Edelstahl-Verstärkungsringen für PP – PP+CF – PVDF-Pumpen erhältlich
- Für Dauereinsatz geeignet

BOXER 503

DRUCKLUFT-DOPPELMEMBRANPUMPEN



Merkmale und Typen



ATEX Zone 1 (CONDUCT): II2GExhIIIBT4Gb – II2DExhIIIBT135°CDBx
ATEX Zone 2 (STANDARD): II3GExhIIIBT4Gc – II3DExhIIIBT135°CDCx – IM2ExhIMbX*
IECEx: ExhIIIBT4Gb – ExhIIIBT135°CDB

* Die Zeichenfolge für Bergbauanwendungen gilt nicht für die Aluminiumpumpen der Reihe BOXER



PP

Boxer 503



Maximale Größe

Höhe	726 mm
Breite	585 mm
Tiefe	404 mm



Werkstoff (Körper und Krümmer) und Nettogewicht

Polypropylen (mit Glasfüllstoff)	50 Kg
	Temp. 3°C min. 65°C max
Leitfähiges Polypropylen (mit Kohlefüllstoff)	50 Kg
	Temp. 3°C min. 65°C max



PVDF

Boxer 503



Maximale Größe

Höhe	726 mm
Breite	585 mm
Tiefe	404 mm



Werkstoff (Körper und Krümmer) und Nettogewicht

PVDF (mit Kohlefüllstoff)	67 Kg
	Temp. 3°C min. 95°C max

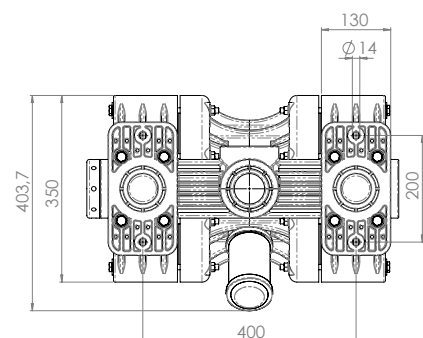
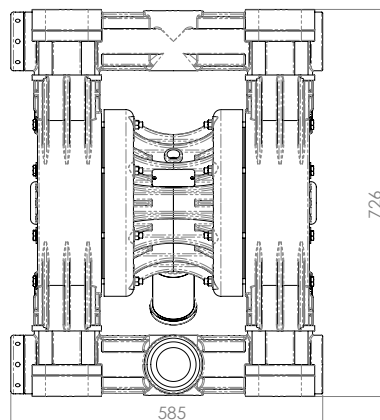
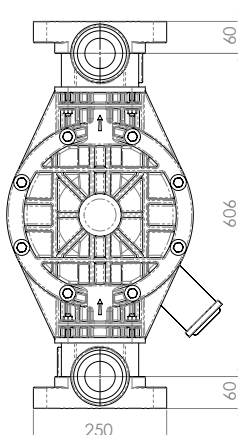

BOXER 503

DRUCKLUFT-DOPPELMEMBRANPUMPEN



Merkmale und Typen



ATEX Zone 1 (CONDUCT): II2ExhIIBT4Gb – II2ExhIIIBT135°CDbX
 ATEX Zone 2 (STANDARD): II3GExhIIBT4Gc – II3DExhIIIBT135°CDeX – IM2ExhIMbX*
 IECEx: ExhIIBT4Gb – ExhIIBT135°CDb

* Die Zeichenfolge für Bergbauanwendungen gilt nicht für die Aluminiumpumpen der Reihe BOXER



ALU

Boxer 503



Maximale Größe

Höhe	806 mm
Breite	580 mm
Tiefe	404 mm



Werkstoff [Körper und Krümmer] und Nettogewicht

ALU	66 Kg
	Temp. 3°C min.
	95°C max

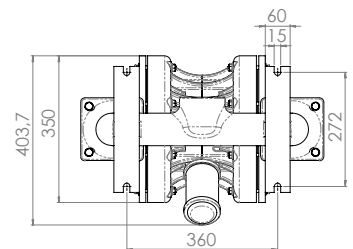
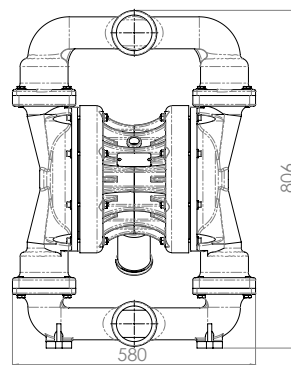
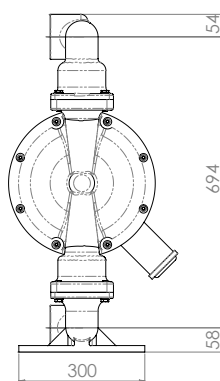

AISI 316

Boxer 503



Maximale Größe

Höhe	826 mm
Breite	546 mm
Tiefe	404 mm



Werkstoff [Körper und Krümmer] und Nettogewicht

AISI 316	71 Kg
	Temp. 3°C min.
	95°C max

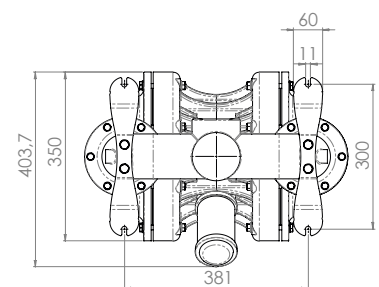
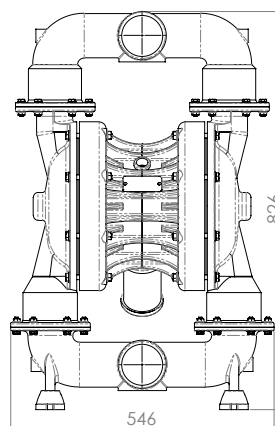
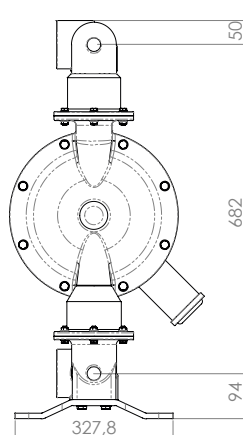

BOXER 503

DRUCKLUFT-DOPPELMEMBRANPUMPEN



Merkmale und Typen



ATEX Zone 1 (CONDUCT): II2GExhIIBT4Gb – II2DExhIIBT135°CDBx
 ATEX Zone 2 (STANDARD): II3GExhIIBT4Gc – II3DExhIIBT135°CDCx – IM2ExhIMbX*
 IECEx: ExhIIBT4Gb – ExhIIBT135°CDB

* Die Zeichenfolge für Bergbauanwendungen gilt nicht für die Aluminiumpumpen der Reihe BOXER

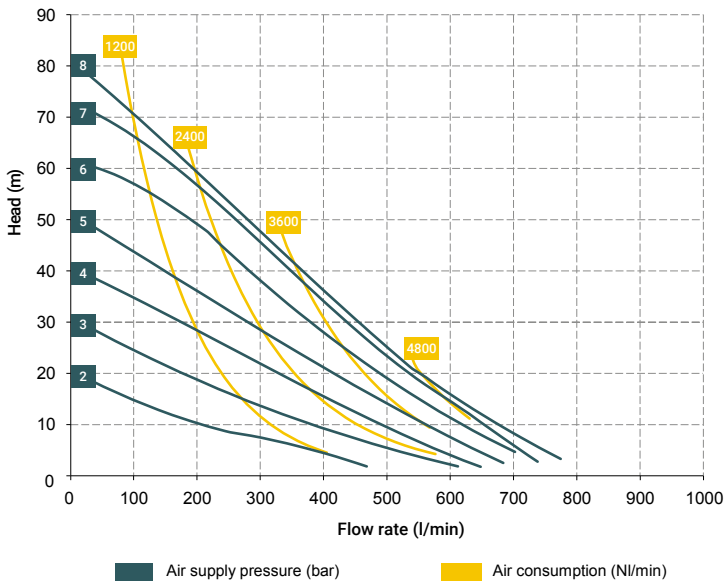

*Die Kurven und Leistungen beziehen sich auf Pumpen mit Tauchansaugung und freiem Druckanschluss, mit Wasser bei einer Temperatur von 20 °C und variieren je nach Materialzusammensetzung.

Zugehöriges Zubehör:

- Equaflux 303
- (Für die Dämpfermaterialien siehe entsprechendes technisches Datenblatt)
- Korbfilter aus Polypropylen oder PVDF mit G 3" f/f-Anschlüssen
- Fußventil
- Luftregulierungsbausatz W8000-20-G
- Impulszähler
- Verstärkungsringe
- Flanschbausatz (DIN-Flansche - ANSI auf Anfrage)

Verteilermaterial T40 (Pneumatikkreis):

- POM

Kernmaterial:

- Polypropylen (mit Glasfüllstoff)
- Leitfähiges Polypropylen (mit Kohlefüllstoff)
- Aluminium

Membranmaterialien:

- PTFE
- HYTREL
- SANTOPRENE
- NBR
- EPDM

Materialien der Verschlussstücke:

- Polypropylen (mit Glasfüllstoff)
- Leitfähiges Polypropylen (mit Kohlefüllstoff)
- PVDF
- AISI 316
- Aluminium

Kugelmaterien:

- PTFE
- AISI 316 L
- EPDM
- NBR

O-Ring-Materialien:

- EPDM
- NBR
- VITON®
- PTFE

Verpackung:

Holzboxe - cm 83 x 70 x 52 - Gewicht 25 Kg (PP, PP+CF, PP+PVDF)
 (das Gewicht bezieht sich ausschließlich auf die Verpackung ohne Pumpe)

Holzboxe - cm 93 x 68 x 51 - Gewicht 25 Kg (ALU)
 (das Gewicht bezieht sich ausschließlich auf die Verpackung ohne Pumpe)

Holzboxe - cm 94 x 63 x 51 - Gewicht 24 Kg (AIS1316)
 (das Gewicht bezieht sich ausschließlich auf die Verpackung ohne Pumpe)

Eventuell vorhandene Farbabweichungen bei unseren Polypropylen- und PVDF-Produkten sind auf die speziellen Mischungen der verwendeten Rohstoffe zurückzuführen. Die Verwendung von hohen Füllstoffen bzw. von Glas und langfasrigem Kohlenstoff verleihen eine besondere Ästhetik, die die Qualität des Produkts in keiner Weise beeinträchtigt, ganz im Gegenteil, es wird der hohe technische Anteil zugunsten der Leistung hervorgehoben.

BOXER 503 (PP):

A1 - A2 - A3 - A4

M1 - M2 - M3 - M4

BOXER 503 (PVDF):

A1 - A2 - A3 - A4

M1 - M2 - M3 - M4

Standardanschlüsse

- Ansaugung:
A1
- Druckanschluss:
M1



BOXER 503 (INOX):

A3 - M3

BOXER 503 (ALU):

A3 - M3

Standardanschlüsse

- Ansaugung:
A3
- Druckanschluss:
M3



BOXER 503

DRUCKLUFT-DOPPELMEMBRANPUMPEN



Merkmale und Typen



ATEX Zone 1 (CONDUCT): II2GExhIIIBT4Gb – II2DExhIIIBT135°CDbX
 ATEX Zone 2 (STANDARD): II3GExhIIIBT4Gc – II3DExhIIIBT135°CDcX – IM2ExhIMbX*
 IECEx: ExhIIIBT4Gb – ExhIIIBT135°CDb

* Die Zeichenfolge für Bergbauanwendungen gilt nicht für die Aluminiumpumpen der Reihe BOXER

CODE-VERSCHLÜSSELUNG BOXER-PUMPEN

z.B. IB503-P-HTTPV--

Interner Verteiler, Boxer 503, Körper PP, mem. luftseitig Hytrel®, mem. Produktseite aus PTFE, Kugeln aus AISI 316 L, Kugelsitze aus PP, O-Ring aus EPDM.

IB503- PUMPENMODELL	P PUMPENKÖRPER	H MEMBRAN LUFTSEITIG	T MEMBRAN FLÜSS- IGKEITSSEITIG	T KUGELN	P KUGELN SITZE	V O-RING	- KOLLEKTOR	- VERSION
IB07 - Boxer 07 IB15 - Boxer 15 IMICR - Microboxer IB35 - Boxer 35 IB50 - Boxer 50 IMIN - Miniboxer IB81 - Boxer 81 IB90 - Boxer 90 IB100 - Boxer 100 IB150 - Boxer 150 IB251 - Boxer 251 IB252 - Boxer 252 IB522 - Boxer 522 IB502 - Boxer 502 IB503 - Boxer 503	P - PP PC - PP+CF FC - PVDF+CF A - AISI 316 (L) AL - ALU	N - NBR D - EPDM H - Hytrel® M - Santoprene®	T - PTFE	T - PTFE A - AISI 316 L D - EPDM N - NBR	P - Polypropylen F - PVDF A - AISI 316 L I - PE-UHMW R - PPS L - Aluminium	D - EPDM V - Viton® N - NBR T - PTFE	X* 3* Y* W* K*	C* Z*

Beispieltabelle, für die Tabelle mit den vollständigen Codes wenden Sie sich bitte an die Verkaufsabteilung von Debem.

*X = gespleißter Verteiler

*3 = 3° Loch am Kollektor

*Y = Verteiler mit NPT-Anschluss

*W = Kollektor Clamp

*K = Kollektor mit Verstärkungsringen

(alles ausschließlich auf Anfrage)

C = Version CONDUCT für ATEX ZONE 1

Z = Version für IECEx-Norm

SELBSTANSAUGEND



EINSATZ UNTERHALB DES FLÜSSIGKEITSPEGELS



DIE WICHTIGSTEN ANWENDUNGSBEREICHE



HERSTELLUNG UND LAGERUNG VON BIODIESEL



KLÄRUNG VON WASSER UND SCHLÄMMEN



CHEMISCHE INDUSTRIE



ÖL UND GAS



KERAMIK-, STEIN-, MARMORGLAS UND BERGBAUINDUSTRIE



LACKINDUSTRIE



VERPACKUNG, LEIMHERSTELLUNG PAPIER UND PAPIER-FABRIKEN



TEXTIL- UND GERBEREINDUSTRIE



MECHANISCHE UND METALLVERARBEITENDE INDUSTRIE